

Acer LCD-Monitor

Bedienungsanleitung

Copyright © 2016. Acer Incorporated.
Alle Rechte vorbehalten.

Acer LCD-Monitor – Bedienungsanleitung
Originalausgabe: 8/2016

Es können regelmäßig Änderungen an dieser Publikation vorgenommen werden, ohne dass sich der Unternehmen verpflichtet, jegliche Personen über derartige Revisionen oder Änderungen zu informieren. Derartige Änderungen werden in neuen Ausgaben dieser Anleitung oder in nachfolgenden Dokumenten und Publikationen aufgenommen. Dieses Unternehmen macht keine Zusicherungen oder Garantien, weder ausdrücklich noch impliziert, im Hinblick auf die Inhalte und lehnt insbesondere implizierte Zusicherungen bezüglich der Marktgängigkeit oder Eignung für einen bestimmten Zweck ab.

Notieren Sie Modellnummer, Seriennummer, Kaufdatum und Kaufort an der dafür vorgesehenen Stelle weiter unten. Seriennummer und Modellnummer sind am Etikett an Ihrem Computer angegeben. Sämtliche Korrespondenz bezüglich Ihres Gerätes sollte Seriennummer, Modellnummer und Kaufdaten enthalten.

Kein Teil dieser Publikation darf ohne vorherige schriftliche Genehmigung von Acer Incorporated auf irgendeine Weise oder durch irgendwelche Mittel reproduziert, in einem Abrufsystem gespeichert oder übertragen werden, ob elektronisch, mechanisch, per Fotokopie, durch Aufnahme oder anderweitig.

Acer LCD-Monitor – Bedienungsanleitung

Modellnummer: _____
Seriennummer: _____
Kaufdatum: _____
Kaufort: _____

Acer und das Acer-Logo sind eingetragene Marken von Acer Incorporated. Hierin erwähnte Produktnamen oder Marken anderer Unternehmen werden nur zu Identifizierungszwecken verwendet und gehören ihren jeweiligen Unternehmen.

Informationen für Ihre Sicherheit und Ihren Komfort

Sicherheitshinweise

Lesen Sie die Anleitung sorgfältig. Bewahren Sie dieses Dokument zum künftigen Nachschlagen auf. Befolgen Sie alle am Produkt angegebenen Warnhinweise und Anweisungen.

Besondere Hinweise zu LCD-Monitoren

Folgendes ist bei einem LCD-Monitor völlig normal und zeigt kein Problem an.

- Aufgrund der Natur von fluoreszierendem Licht kann der Bildschirm während der ersten Benutzung flimmern. Schalten Sie den Ein-/Ausschalter aus und dann wieder ein, damit das Flimmern verschwindet.
- Möglicherweise bemerken Sie je nach verwendetem Desktop-Muster ungleichmäßige Helligkeit am Bildschirm.
- Der LCD-Bildschirm hat mindestens 99,99 % effektive Pixel. Es kann 0,01 % oder weniger Fehler aufweisen, wie fehlende oder ständig leuchtende Pixel.
- Aufgrund der Natur des LCD-Bildschirms kann nach einem Bildwechsel ein Nachbild des vorherigen Bildschirms verbleiben, wenn stundenlang ein und dasselbe Bild angezeigt wurde. In diesem Fall stellt sich der Bildschirm langsam wieder her; ändern Sie dazu das Bild oder schalten Sie das Gerät einige Stunden über den Ein-/Ausschalter aus.

Ihren Monitor reinigen

Bitte befolgen Sie bei der Reinigung des Monitors sorgfältig diese Richtlinien:

- Trennen Sie den Monitor vor der Reinigung immer von der Stromversorgung.
- Wischen Sie Bildschirm und Gehäusefront und -seiten mit einem weichen Tuch ab.

Zugänglichkeit

Achten Sie darauf, dass die Steckdose, an die Sie das Netzkabel anschließen, leicht zugänglich und möglichst nah am Gerätebediener ist. Wenn Sie die Stromversorgung vom Gerät trennen müssen, achten Sie darauf, den Netzstecker aus der Steckdose zu ziehen.

Sicherer Hörgenuss

Befolgen Sie zum Schutz Ihres Gehöres diese Anweisungen.

- Erhöhen Sie die Lautstärke allmählich, bis Sie den Ton klar, angenehm und verzerrungsfrei hören.
- Erhöhen Sie die Lautstärke nach der Anpassung nicht, nachdem sich Ihre Ohren daran gewöhnt haben.
- Hören Sie Musik nur begrenzte Zeit bei hoher Lautstärke.
- Erhöhen Sie die Lautstärke nicht, um eine geräuschvolle Umgebung zu übertönen.
- Verringern Sie die Lautstärke, wenn Sie Personen, die in Ihrer Nähe sprechen, nicht hören können.

Warnungen

- Benutzen Sie das Gerät nicht in der Nähe von Wasser.
- Stellen Sie dieses Gerät nicht auf einen instabilen Wagen, Ständer oder Tisch. Falls das Produkt herunterfällt, kann es ernsthaft beschädigt werden.
- Schlitze und Öffnungen dienen der Belüftung und damit der Gewährleistung eines zuverlässigen Produktbetriebs und dem Schutz vor Überhitzung. Diese Öffnungen dürfen nicht blockiert oder abgedeckt werden. Die Öffnungen sollten niemals durch Aufstellen des Produktes auf einem Bett, Sofa, Teppich oder einer ähnlichen Oberfläche blockiert werden. Dieses Produkt sollte niemals in der Nähe von oder über einer Heizung oder einem Heizgitter oder in einem Einbau aufgestellt werden, sofern keine angemessene Belüftung bereitgestellt ist.
- Drücken Sie niemals jegliche Gegenstände durch die Gehäuseöffnungen in dieses Produkt, da sie gefährliche Spannungspunkte berühren oder Teile kurzschließen könnten; dadurch bestehen Brand- und Stromschlaggefahr. Achten Sie darauf, keine Flüssigkeiten über dem Produkt zu verschütten.
- Stellen Sie das Produkt nicht auf eine vibrierende Oberfläche; andernfalls könnten interne Komponenten beschädigt werden, der Akku könnte auslaufen.
- Verwenden Sie das Produkt niemals an Orten, an denen Sport getrieben bzw. trainiert wird oder mit Vibrationen zu rechnen ist; andernfalls könnten unerwartete Stromstöße auftreten oder interne Komponenten beschädigt werden.
- Das Netzteil dient nur dem Einsatz mit diesem Monitor, es sollte nicht zu anderen Zwecken verwendet werden.
- Ihr Gerät nutzt folgendes Netzteil:
Hersteller: Delta: ADP-135KB-T (19 V/135 W)

Stromversorgung

- Dieses Produkt sollte über die am Typenschild angegebene Stromversorgung betrieben werden. Falls Sie bezüglich der bei Ihnen verfügbaren Stromversorgung nicht sicher sind, wenden Sie sich an Ihren Händler oder Ihr örtliches Versorgungsunternehmen.
- Achten Sie darauf, dass nichts auf dem Netzkabel steht. Stellen Sie dieses Produkt nicht so auf, dass Personen auf das Kabel treten könnten.

- Falls eine Mehrfachsteckdose mit diesem Produkt verwendet wird, stellen Sie sicher, dass die Gesamtamperzahl der an die Mehrfachsteckdose angeschlossenen Geräte die Amperzahl der Mehrfachsteckdose nicht übersteigt. Achten Sie außerdem darauf, dass die Gesamtamperzahl aller an der Steckdose angeschlossenen Geräte die Amperzahl der Sicherung nicht übersteigt.
- Überlasten Sie Steckdosen, Mehrfachsteckdosen und dergleichen nicht, indem Sie zu viele Geräte anschließen.
Die Gesamtsystemlast darf 80 % der Bewertung der Abzweigschaltung nicht übersteigen. Falls Mehrfachsteckdosen verwendet werden, sollte die Last 80 % der Eingangsleistung der Mehrfachsteckdose nicht übersteigen.
- Das Netzkabel **dieses Produktes ist mit einem dreiadrigen geerdeten Stecker ausgestattet. Der Stecker passt nur in eine geerdete Steckdose.** Stellen Sie sicher, dass die Steckdose ordnungsgemäß geerdet ist, bevor Sie den Netzstecker anschließen. Schließen Sie den Stecker nicht an eine nicht geerdete Steckdose an. Einzelheiten erfahren Sie von Ihrem Elektriker.



.....

Warnung! Der Erdungskontakt ist ein Sicherheitsmerkmal. Eine unsachgemäß geerdete Steckdose kann Stromschläge und/oder Verletzungen verursachen.



.....

Hinweis: Der Erdungskontakt bietet zudem guten Schutz vor unerwartetem Rauschen aufgrund anderer Elektrikergeräte in der Nähe, welche die Leistung dieses Produktes beeinträchtigen können.

- Nutzen Sie das Produkt nur mit dem mitgelieferten Netzkabelset. Falls Sie das Netzkabelset ersetzen müssen, achten Sie darauf, dass das neue Netzkabel folgende Anforderungen erfüllt: Abziehbarer Typ, UL-gelistet/CSA-zertifiziert, Typ SPT-2, mindestens 7 A / 125 V, VDE-zugelassen oder gleichwertig, maximale Länge von 4,6 Metern.

Produktreparatur

Versuchen Sie nicht, dieses Produkt eigenhändig zu reparieren; beim Öffnen oder Entfernen von Abdeckungen können Sie gefährliche Spannungspunkte oder andere Risiken freilegen. Überlassen Sie Wartungs- und Reparaturarbeiten ausschließlich qualifizierten Fachleuten.

Trennen Sie dieses Produkt von der Steckdose und überlassen Sie die Reparatur qualifiziertem Servicepersonal, wenn:

- Netzkabel oder -stecker beschädigt, abgeschnitten oder ausgefranst sind
- Flüssigkeit in das Produkt verschüttet wurde
- das Produkt Regen oder Wasser ausgesetzt war
- das Produkt heruntergefallen ist oder das Gehäuse beschädigt wurde
- das Produkt eine erhebliche Leistungsänderung aufweist; dies zeigt an, dass eine Wartung erforderlich ist
- das Produkt nach Befolgen der Bedienungsanweisungen nicht normal arbeitet



Hinweis: Passen Sie nur solche Bedienelemente an, die in den Bedienungsanweisungen beschrieben werden, da unsachgemäße Anpassung anderer Bedienelemente Schäden verursachen kann, die sich oftmals nur durch langwierige Arbeiten durch einen qualifizierten Techniker beheben lassen.

Potentiell explosive Umgebungen

Schalten Sie Ihr Gerät in Regionen mit potentiell explosiver Atmosphäre aus und beachten Sie alle Zeichen und Anweisungen. Potentiell explosive Atmosphären beinhalten Bereiche, in denen Sie Ihren Fahrzeugmotor normalerweise ausschalten sollten. Funken an solchen Orten können eine Explosion oder einen Brand verursachen, was wiederum Verletzungs- oder sogar Lebensgefahr birgt. Schalten Sie das Gerät in der Nähe von Gaspumpen an Tankstellen aus. Beachten Sie die Beschränkungen zur Nutzung von Funkgeräten in Treibstofflagern und -verteilungsanlagen, Chemieanlagen und an Orten, an denen Sprengarbeiten durchgeführt werden. Orte mit einer potentiell explosiven Atmosphäre sind häufig, jedoch nicht immer gekennzeichnet. Dazu zählen der Bereich unter Deck (auf Schiffen), Transfer- oder Lagereinrichtungen für Chemikalien, mit Flüssiggas (wie Propan oder Butan) betriebene Fahrzeuge und Orte, an denen die Luft Chemikalien oder Partikel, wie Getreide, Staub oder Metallpulver, enthält.

Zusätzliche Sicherheitsinformationen

Ihr Gerät und seine Erweiterungen können kleine Teile beinhalten. Halten Sie sie von kleinen Kindern fern.

Informationen zum Recycling von IT-Geräten

Acer widmet sich intensiv dem Umweltschutz und betrachtet Recycling in Form der Annahme und Entsorgung von Altgeräten als eine der obersten Prioritäten eines Unternehmens zur Minimierung der Umweltbelastung.

Wir bei Acer sind uns der Auswirkungen unseres Unternehmens auf die Umwelt sehr bewusst und haben das Ziel, die besten Arbeitsabläufe zur Reduzierung der Umweltbelastung durch unsere Produkte zu identifizieren und bereitzustellen.

Weitere Informationen und Hilfe beim Recycling finden Sie auf dieser Webseite: <http://www.acer-group.com/public/Sustainability/sustainability01.htm>

Weitere Informationen zu Funktionen, Merkmalen und Vorteilen über unsere anderen Produkte finden Sie unter www.acer-group.com.

Entsorgungsanweisungen



Entsorgen Sie dieses Elektronikgerät nicht über den Hausmüll. Zur Minimierung der Umweltverschmutzung und zur Gewährleistung eines bestmöglichen Schutzes des globalen Umwelt bitte entsorgen. Weitere Informationen zur Entsorgung elektrischer und elektronischer Altgeräte (WEEE) finden Sie unter <http://www.acer-group.com/public/Sustainability/sustainability01.htm>

LCD-Pixelerklahrung

Das LCD-Gerat wird mit Hilfe hochpraziser Herstellungsverfahren gefertigt. Nichtsdestotrotz konnen einige Pixel gelegentlich falsch zunden oder als schwarze oder rote Punkte erscheinen. Dies hat keine Auswirkungen auf das aufgenommene Bild und stellt keine Fehlfunktion dar.

Dieses Produkt unterstutzt ab Werk Energieverwaltung:

- Ruhezustand des Displays wird nach 15-minutiger Inaktivitat des Nutzers aktiviert.
- Ruhezustand des Computers wird nach 30-minutiger Inaktivitat des Nutzers aktiviert.
- Computer wird durch Betatigung der Ein-/Austaste aus dem Ruhezustand aufgeweckt.

Tipps und Informationen fur eine komfortable Benutzung

Augen- und Kopfschmerzen sind typische Beschwerden nach langerer Computernutzung. Daruber hinaus besteht bei langem Arbeiten am Computer Verletzungsgefahr. Lange Arbeitszeiten, schlechte Haltung, ungunstige Arbeitsgewohnheiten, Stress, ungeeignete Arbeitsbedingungen, gesundheitliche Probleme und andere Faktoren erhohen die Verletzungsgefahr deutlich.

Falsche Computernutzung kann das Karpaltunnelsyndrom, Tendonitis, Tenosynovitis und andere Muskel-Skelett-Erkrankungen verursachen. Folgende Symptome konnen an Handen, Handgelenken, Armen, Schultern, Hals oder Rucken auftreten:

- Taubheit, Brennen oder Kribbeln
- Schmerzen oder Druckempfindlichkeit
- Schwellung oder Pochen
- Steifheit oder Verspannung
- Kalte oder Schwache

Falls Sie diese Symptome oder wiederkehrende bzw. anhaltende Beschwerden und/oder Schmerzen in Verbindung mit der Computernutzung haben, wenden Sie sich umgehend an einen Arzt und informieren Sie die Gesundheits- und Sicherheitsabteilung Ihres Unternehmens.

Der folgende Abschnitt liefert Tipps fur eine komfortablere Computernutzung.

Ihre Komfortzone finden

Finden Sie Ihre Komfortzone, indem Sie den Betrachtungswinkel des Monitors anpassen, eine Fustutze nutzen oder Ihre Sitzhohe fur maximalen Komfort anheben. Folgende Tipps befolgen:

- Nicht zu lange in einer Position verharren
- Moglichst gerade sitzen
- Zur Entlastung Ihrer Beinmuskulatur regelmaig aufstehen und umherlaufen

Auf Ihre Augen achten

Lange Starren auf den Bildschirm, das Tragen einer ungeeigneten Sehhilfe, Blendlicht, übermäßige Raumbelichtung, schlecht eingestellte Bildschärfe, sehr kleine Schriftarten und kontrastarme Anzeigen können Ihre Augen belasten. Die folgenden Abschnitte liefern Empfehlungen, wie Sie die Augenbeanspruchung reduzieren können.

Augen

- Ruhen Sie Ihre Augen regelmäßig aus.
- Gönnen Sie Ihren Augen regelmäßige Pausen, indem Sie vom Monitor wegschauen und einen entfernten Punkt fokussieren.
- Blinzeln Sie regelmäßig, damit Ihre Augen nicht zu trocken werden.

Display

- Halten Sie Ihr Display sauber.
- Ihr Kopf sollte über die Oberkante des Bildschirms hinausragen, sodass Ihre Augen bei Betrachtung der Bildschirmmitte nach unten blicken.
- Passen Sie Helligkeit und/oder Kontrast des Displays auf eine komfortable Stufe an, damit sich Text besser lesen lässt und Grafiken klarer erscheinen.
- Blendlicht und Reflektionen eliminieren durch:
 - Display so aufstellen, dass die Seite zum Fenster oder zu einer Lichtquelle zeigt
 - Raumbelichtung durch Vorhänge, Rolläden oder Gardinen minimieren
 - Eine Tischleuchte verwenden
 - Betrachtungswinkel des Displays ändern
 - Einen Blendschutzfilter verwenden
 - Eine Displayblende verwenden, wie z. B. ein Stück Pappe, das vorne über die Oberkante des Bildschirms hinausragt
- Passen Sie Ihr Display nicht auf einen umständlichen Betrachtungswinkel an.
- Blicken Sie nicht längere Zeit in helle Lichtquellen, wie z. B. auf offene Fenster.

Gute Arbeitsgewohnheiten entwickeln

Entwickeln Sie folgende Arbeitsgewohnheiten, damit Ihre Computernutzung entspannter und produktiver wird:

- Legen Sie regelmäßig und häufig eine Pause ein.
- Führen Sie einige Dehnübungen durch.
- Atmen Sie so oft wie möglich frische Luft.
- Trainieren Sie regelmäßig, achten Sie auf Ihre Gesundheit.



Acer Incorporated
8F, 88, Sec. 1, Xintai 5th Rd., Xizhi
New Taipei City 221, Taiwan

Declaration of Conformity

We,

Acer Incorporated

8F, 88, Sec. 1, Xintai 5th Rd., Xizhi, New Taipei City 221, Taiwan

And,

Acer Italy s.r.l.

Via Lepetit, 40, 20020 Lainate (MI) Italy

Tel: +39-02-939-921 ,Fax: +39-02 9399-2913

www.acer.it

Product:	LCD Monitor
Trade Name:	Acer
Model Number:	CZ340CK
SKU Number:	CZ340CK xxxxxx;
	("x" = 0~9, a~z, A~Z, or blank)

We, Acer Incorporated, hereby declare under our sole responsibility that the product described above is in conformity with the relevant Union harmonization legislations as below Directive and following harmonized standards and/or other relevant standards have been applied:

EMC Directive: 2014/30/EU

<input checked="" type="checkbox"/> EN 55022:2010+AC:2011 Class B	<input checked="" type="checkbox"/> EN 55024:2010
<input checked="" type="checkbox"/> EN 61000-3-2:2006+A2:2009 Class D	<input checked="" type="checkbox"/> EN 61000-3-3:2013

LVD Directive: 2014/35/EU

<input checked="" type="checkbox"/> EN 60950-1:2006/A11:2009/A1:2010/A12:2011/A2:2013

RoHS Directive: 2011/65/EU

<input checked="" type="checkbox"/> EN 50581:2012

ErP Directive: 2009/125/EC

<input checked="" type="checkbox"/> Regulation (EC) No. 1275/ 2008; EN 50564:2011

Year to begin affixing CE marking: 2016.

RU Jan / Sr. Manager
Acer Incorporated (Taipei, Taiwan)

Aug.10,2016

Date

acer

Acer America Corporation
333 West San Carlos St., San Jose
Suite 1500
CA 95110, U. S. A.
Tel : 254-298-4000
Fax : 254-298-4147
www.acer.com



Federal Communications Commission Declaration of Conformity

This device complies with Part 15 of the FCC Rules. Operation is subject to the following two conditions: (1) this device may not cause harmful interference, and (2) this device must accept any interference received, including interference that may cause undesired operation.

The following local Manufacturer /Importer is responsible for this declaration:

Product:	LCD Monitor
Model Number:	CZ340CK
SKU Number:	CZ340CK xxxxxx ("x" = 0~9, a ~ z, or A ~ Z)
Name of Responsible Party:	Acer America Corporation
Address of Responsible Party:	333 West San Carlos St. Suite 1500 San Jose, CA 95110 U. S. A.
Contact Person:	Acer Representative
Phone No.:	254-298-4000
Fax No.:	254-298-4147

Informationen für Ihre Sicherheit und Ihren Komfort	iii
Sicherheitshinweise	iii
Besondere Hinweise zu LCD-Monitoren	iii
Ihren Monitor reinigen	iii
Zugänglichkeit	iv
Sicherer Hörgenuss	iv
Warnungen	iv
Stromversorgung	iv
Produktreparatur	v
Potentiell explosive Umgebungen	vi
Zusätzliche Sicherheitsinformationen	vi
Informationen zum Recycling von IT-Geräten	vi
Entsorgungsanweisungen	vi
LCD-Pixelerklärung	vii
Tipps und Informationen für eine komfortable Benutzung	vii
Ihre Komfortzone finden	vii
Auf Ihre Augen achten	viii
Gute Arbeitsgewohnheiten entwickeln	viii
Declaration of Conformity	ix
Federal Communications Commission Declaration of Conformity	x
Auspacken	1
Bildschirmposition anpassen	2
Netzteil und Netzkabel anschließen	3
Energiesparen	3
Display Data Channel (DDC)	4
20-poliges Farbanzeige-Signalkabel	4
19-poliges Farbanzeige-Signalkabel	5
Standard-Timing-Tabelle	6
Installation	7
Benutzersteuerung	8
Externe Bedienelemente	8
Verknüpfungsmenü verwenden	10
Funktionsseite	11
Problemlösung	16
HDMI/DP-Modus (optional)	16

Auspacken

Bitte prüfen Sie, ob folgende Artikel vorhanden sind, wenn Sie den Karton auspacken; bewahren Sie Verpackungsmaterialien auf, falls Sie den Monitor künftig einmal versenden oder transportieren müssen.

LCD-Monitor



Kurzanleitung



MHL-Kabel
(optional)

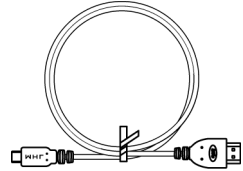

DP-Kabel
(optional)

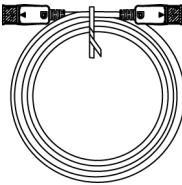

HDMI-Kabel
(optional)

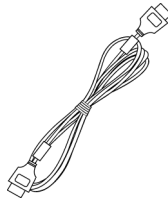

Netzkabel

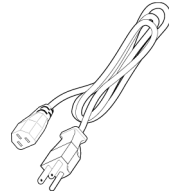

USB-Kabel
(optional)

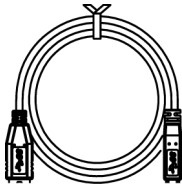

Netzteil

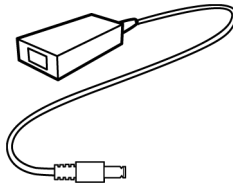

Wandmontagehalterung

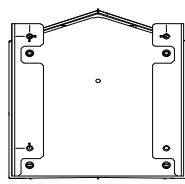

Bildschirmposition anpassen

Zur Optimierung der Betrachtungsposition können Sie Höhe/Neigung des Monitors anpassen.

- Höhenverstellung**

Nach Drücken auf die Oberseite des Monitors können Sie die Monitorhöhe anpassen.

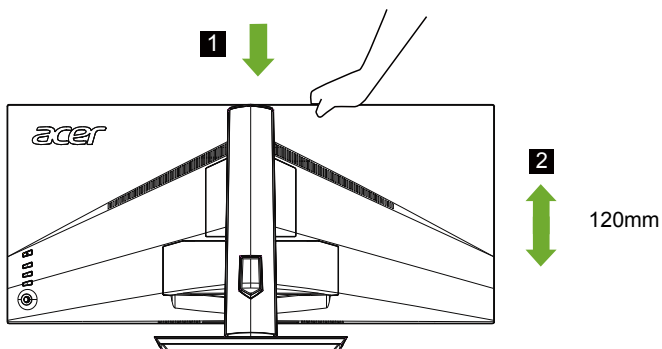

- Neigung**

Bitte beachten Sie die nachstehende Abbildung für ein Beispiel des Neigungsbereichs. Nur am höchsten Punkt ist eine Neigung von 20 Grad möglich.

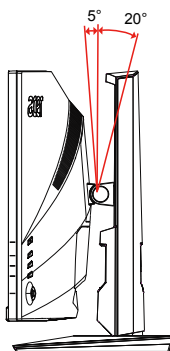

Netzteil und Netzkabel anschließen

- Prüfen Sie zunächst, ob das von Ihnen verwendete Netzkabel für Ihre Region geeignet ist.
- Der Monitor hat ein Universalnetzteil, das den Betrieb in Spannungsbereichen mit 100/120 V Wechselspannung oder 220/240 V Wechselspannung erlaubt. Es ist keine Anpassung seitens des Nutzers erforderlich.
- Schließen Sie ein Ende des Netzkabels am Netzteil und das andere Ende an einer Steckdose an.
- Bei Geräten mit 120 V Wechselspannung:
Verwenden Sie ein UL-gelistetes Kabelset, Typ SVT-Draht, mit einem Stecker mit den Angaben 10 A/125 V.
- Bei Geräten mit 220/240 V Wechselspannung:
Verwenden Sie ein Kabelset mit einem H05VV-F-Kabel und einem Stecker mit den Angaben 10 A/250 V. Das Kabelset sollte über geeignete Sicherheitszulassungen für das Land verfügen, in dem das Gerät installiert wird.

Energiesparen

Der Monitor wird durch das Steuerungssignal vom Anzeigecontroller im Energiesparmodus betrieben, wie durch die gelbe Betriebs-LED angezeigt.

Status	LED-Licht
Ein	Blau
Energiesparmodus	Gelb

Die Energiesparstatus werden beibehalten, bis ein Steuerungssignal erkannt oder die Tastatur bzw. Maus aktiviert wurde. Die Wiederherstellungszeit vom aktiv abgeschalteten Zustand in den eingeschalteten Zustand beträgt etwa 3 Sekunden.

Display Data Channel (DDC)

Zur Vereinfachung der Installation unterstützt der Monitor Plug-and-Play, sofern Ihr System das DDC-Protokoll unterstützt. DDC ist ein Kommunikationsprotokoll, über das der Monitor das Hostsystem automatisch über seine Fähigkeiten unterstützt; dazu zählen bspw. unterstützte Auflösungen und das entsprechende Timing. Der Monitor unterstützt den DDC2B-Standard.

Deutsch

20-poliges Farbanzeige-Signalkabel

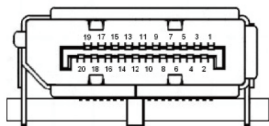

Kontaktnummer	Beschreibung	Kontaktnummer	Beschreibung
1	ML_Lane 0 +	2	Erde
3	ML_Lane 0 -	4	ML_Lane 1 +
5	Erde	6	ML_Lane 1 -
7	ML_Lane 2 +	8	Erde
9	ML_Lane 2 -	10	ML_Lane 3 +
11	Erde	12	ML_Lane 3 -
13	Konfiguration 1	14	Konfiguration 2
15	AUX-Kanal +	16	Erde
17	AUX-Kanal -	18	Hot-Plugging
19	Return	20	DP_PWR

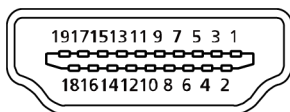

*19-poliges Farbanzeige-Signalkabel

Kontaktnummer	Beschreibung
7.	MHL +
9.	MHL -
18.	VBUS
19.	CBUS
5, 11, 17	Erde

*Nur bei MHL-Modellen

19-poliges Farbanzeige-Signalkabel

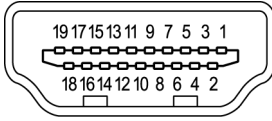

Kontaktnummer	Beschreibung	Kontaktnummer	Beschreibung
1	TMDS-Daten 2+	2	TMDS-Daten 2 / Abschirmung
3	TMDS-Daten 2 -	4	TMDS-Daten 1 +
5	TMDS-Daten 1 / Abschirmung	6	TMDS-Daten 1 -
7	TMDS-Daten 0 +	8	TMDS-Daten 0 / Abschirmung
9	TMDS-Daten 0 -	10	TMDS-Takt +
11	TMDS-Takt / Abschirmung	12	TMDS-Takt -
13	CEC	14	Reserviert (nicht verbunden an Gerät)
15	SCL	16	SDA
17	DDC/CEC / Erde	18	+5-V-Stromversorgung
19	Hot-Plugging-Erkennung		

Daisy-Chain

Daisy-Chain-Szenario	Gesamte Bandbreite	Unterstützter Status
QHD bei 144 Hz + FHD	QHD bei 144 Hz (586 MHz) + FHD	Nicht unterstützt
QHD bei 144 Hz + FHD	nVidia QHD bei 144 Hz (538,76 MHz) + FHD	Nicht unterstützt
QHD bei 60 Hz x 3		Nicht unterstützt
QHD bei 60 Hz x 2		Unterstützt
FHD bei 60 Hz x 3		Unterstützt

Standard-Timing-Tabelle

VESA Modus			
Modus	Auflösung		
1	VGA	640x480	60Hz
2	VGA	640x480	75Hz
3	SVGA	800x600	56Hz
4	SVGA	800x600	60Hz
5	SVGA	800x600	75Hz
6	SVGA	832x624	75Hz
7	XGA	1024x768	60Hz
8	XGA	1024x768	75Hz
9	XGA	1152x870	75Hz
10	XGA	1280x960	60Hz
11	XGA	1280x720	60Hz
12	SXGA	1280x1024	75Hz
13	WXGA	1280x800	60Hz
14	WXGA	1360x768	60Hz
15	WXGA+	1440x900	60Hz
16	WSXGA+	1680x1050	60Hz
17	WUXGA	1920x1080	60Hz
18	WFHD	2560x1080 ^①	60Hz
19	UHD	3440x1440 ^②	30Hz
20	UHD	3440x1440	60Hz
21	UHD	3440x1440 ^③	75Hz

①/③ Nur DisplayPort /HDMI

② Nur HDMI

IBM Modus			
Modus	Auflösung		
1	DOS	720x400	70Hz

MAC Modus			
Modus	Auflösung		
1	VGA	640x480	67Hz

Installation

1. Schalten Sie Ihren Computer aus und ziehen Sie das Netzkabel Ihres Computers.
2. Verbinden Sie das Signalkabel mit dem HDMI- (optional) und/oder DP- (optional) und/oder MHL- (optional) Eingang des Monitors und dem HDMI- (optional) und/oder DP- (optional) und/oder MHL- (optional) Ausgang der Grafikkarte am Computer. Ziehen Sie dann die Rändelschrauben am Anschluss des Signalkabels fest.
3. USB-Kabel anschließen (optional)
Verbinden Sie das USB 3.0-Kabel mit dem Schnellladeport.
Verbinden Sie das USB 3.0-Kabel mit dem Port.
4. Stecken Sie das Monitornetzkabel in den Netzanschluss an der Rückseite des Monitors.
5. Verbinden Sie Netzteil und Netzkabel mit dem Monitor und dann mit einer ordnungsgemäß geerdeten Steckdose.

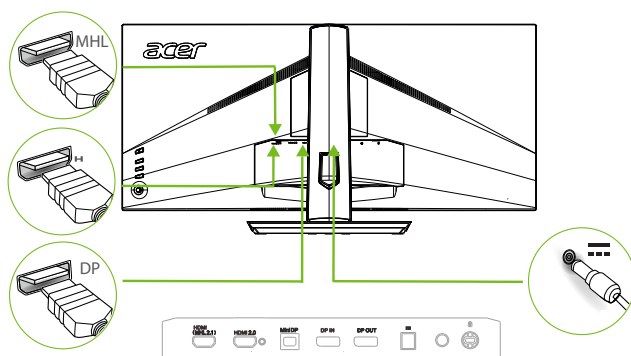

Benutzersteuerung

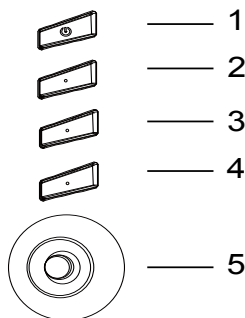

Externe Bedienelemente

1	Ein-/Austaste	Schaltet den Monitor ein/aus. Blau zeigt den Betriebsstatus an. Gelb zeigt den Bereitschafts-/Energiesparmodus an.
2	Funktionstaste 	<ol style="list-style-type: none"> Zur Anzeige der Hauptseite drücken. Zum Aufrufen der Schnellstaste 1-Funktion erneut drücken. Diese Taste bei eingeblendetem Funktionsmenü zur Anzeige der Basisinformationen zu Ihrem Monitor und der aktuellen Quelle oder zum Rücksetzen der angepassten Farbeinstellungen auf die werkseitigen Standardparameter drücken.
3	Funktionstaste 	<ol style="list-style-type: none"> Zur Anzeige der Hauptseite drücken. Zum Aufrufen der Schnellstaste 2-Funktion erneut drücken. Diese Taste bei eingeblendetem Funktionsmenü zur Auswahl des Szenario- oder Spielmodus drücken.
4	Funktionstaste 	<ol style="list-style-type: none"> Zur Anzeige der Hauptseite drücken. Zum Aufrufen der Eingangsauswahlfunktion erneut drücken. Bei eingeblendetem Funktionsmenü schließen Sie mit dieser Taste das OSD.
5	Funktionstaste 	<ol style="list-style-type: none"> Zur Anzeige der Hauptseite drücken. Zum Aufrufen der nächsten Funktion im Funktionsmenü erneut drücken. Der einzelne Navigationsknopf an der Rückseite der Displayblende funktioniert wie ein Joystick. Zum Bewegen des Cursors bewegen Sie den Knopf einfach in eine der vier Richtungen. Zur Auswahl der gewünschten Option drücken Sie auf den Knopf. Rot: verfügbar. Grau: nicht verfügbar.

AdaptiveSync (nur DP/Mini-DP):

Kann einer AdaptiveSync-unterstützten Grafikquelle die dynamische Anpassung der Aktualisierungsrate basierend auf den typischen Bildwiederholfrequenzen für Energieeffizienz, möglichst unterbrechungsfreie Wiedergabe und geringe Latenz erlauben.

DTS Sound:



Informationen zu DTS-Patenten finden Sie unter <http://patents.dts.com>.
Hergestellt unter Lizenz von DTS Licensing Limited. DTS, das Symbol und die Kombination aus DTS und dem Symbol sind eingetragene Marken und DTS Sound ist eine Marke der DTS, Inc. © DTS, Inc. Alle Rechte vorbehalten.

Verknüpfungsmenü verwenden



Hinweis: Der folgende Inhalt dient lediglich der allgemeinen Veranschaulichung. Die tatsächlichen Produktspezifikationen können variieren.

Das OSD (Bildschirmmenü) kann zur Anpassung der Einstellungen Ihres LCD-Monitors genutzt werden. Drücken Sie zum Öffnen des OSD die MENU-Taste. Über das OSD können Sie die Bildqualität und allgemeine Einstellungen anpassen. Hinweise zu erweiterten Einstellungen entnehmen Sie bitte der folgenden Seite:

Hauptseite

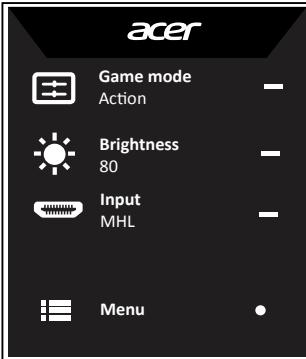

1. Schnelltaste 1 (Modi, Helligkeit, Eingang, Lautstärke, Gamma, Kontrast, Blaulicht, Übersteuerung, BiB/BuB)
2. Schnelltaste 2 (Modi, Helligkeit, Eingang, Lautstärke, Gamma, Kontrast, Blaulicht, Übersteuerung, BiB/BuB)
3. Eingangsauswahl
4. Menü-OSD

Schnelltaste 1 (Standard: Spielmodus)

Zur Auswahl von Spielmodus (G1, G2, G3), einschließlich des gewünschten nutzerdefinierten Profils, oder Szenariomodus (Nutzer, Standard, Öko, Grafik, Film)

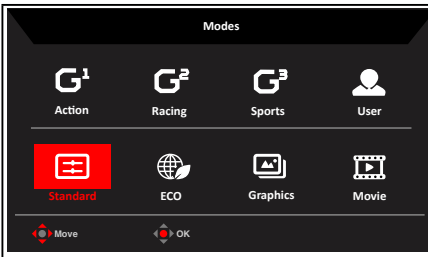

Schnelltaste 2 (Standard: Helligkeit)

Öffnen Sie die Helligkeitssteuerung und wählen Sie Ihre bevorzugte Helligkeitseinstellung. Drücken Sie anschließend zum Verlassen der aktuellen Seite und zum Speichern den Joystick.

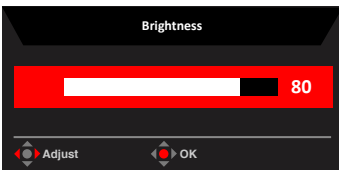

Quelle wählen

Öffnen Sie die Eingangssteuerung und wählen Sie HDMI 2.0, HDMI (MHL 2.1) oder DP-Eingang, Mini-DP oder Auto-Quelle. Drücken Sie anschließend zum Verlassen der aktuellen Seite und zum Speichern auf den Joystick.

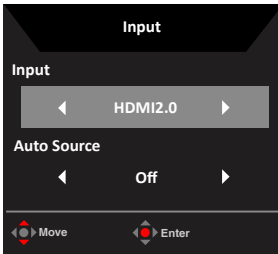

Die Funktionsseite

Öffnen Sie die Funktionsseite zum Anpassen der gewünschten Funktionen und Einstellungen mittels Pfeiltasten. Bewegen Sie den Joystick anschließend zum Zurückkehren um eine Ebene nach links oder rechts bzw. nutzen **X** - sie zum Verlassen der aktuellen Seite und zum Speichern.

Picture (Bild)

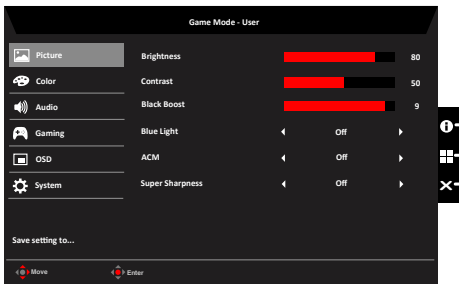

1. Drücken Sie zum Öffnen des Bildschirmmenus die Menütaste.
2. Bewegen Sie den Joystick zur Auswahl von Bild aus dem OSD nach oben oder unten. Wählen Sie dann durch Rechts-/Linksnavigation das Element, das Sie anpassen möchten; drücken Sie zum Aufrufen auf den Joystick.
3. Zum Anpassen der Schieberegler nach links oder rechts drücken.
4. Das Menü Picture (Bild) kann zur Anpassung von Brightness (Helligkeit), Contrast (Kontrast), Black Boost, Blue Light (Blaulicht), ACM und Super Sharpness (Superschärfe) genutzt werden.
5. Brightness (Helligkeit): Passen Sie die Helligkeit von 0 bis 100 an.



Hinweis: Passt den Abgleich zwischen hellen und dunklen Farbtönen an.

6. Contrast (Kontrast): Passen Sie den Kontrast von 0 bis 100 an.



Hinweis: Legt den Grad der Unterscheidung zwischen hellen und dunklen Bereichen fest.

7. Black Boost (Schwarzpegel): Passen Sie den Schwarzpegel von 0 bis 10 an. Betont Schattierungen durch Erhöhung der Helligkeit ohne Änderung hellerer Farbtöne.



Hinweis: Wenn das Bild sehr hell ist und wenige schattierte Bereiche aufweist, ist eine Anpassung dieser Einstellung möglicherweise kaum sichtbar.

- Blue Light (Blaulicht): Filtert blaues Licht zum Schutz Ihrer Augen durch Anpassung der Menge angezeigten blauen Lichts (80 %, 70 %, 60 % oder 50 %).



Hinweis: Je höher der Wert, desto mehr blaues Licht wird angezeigt. Je geringer der Wert, desto besser der Schutz.

- ACM: Schaltet ACM ein oder aus. Die Option ist standardmäßig ausgeschaltet.
- Super Sharpness (Super-Schärfe): Setzen Sie Super-Schärfe auf Ein oder Aus. Super-Schärfe-Technologie kann durch Steigerung der Pixeldichte der Originalquelle hochauflösende Bilder simulieren, wodurch sie schärfer und deutlicher erscheinen.

Color (Farbe)

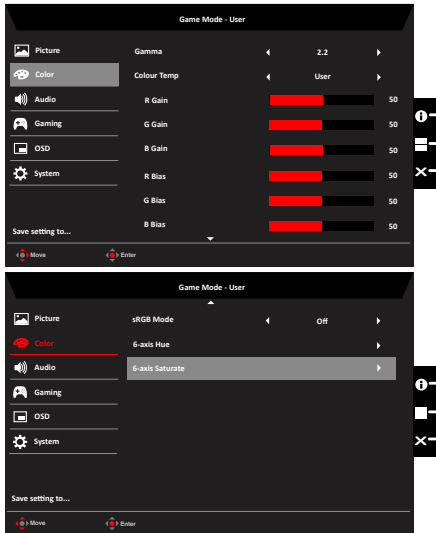

- Drücken Sie zum Öffnen des Bildschirmmenüs die Menütaste.
- Bewegen Sie den Joystick zur Auswahl von Farbe aus dem OSD nach oben oder unten. Wählen Sie dann durch Rechts-/Linksnavigation das Element, das Sie anpassen möchten; drücken Sie zum Aufrufen auf den Joystick.
- Zum Anpassen der Schieberegler nach links oder rechts drücken.
- Der Gamma-Modus ermöglicht Ihnen die Anpassung der Luminanz. Der Standardwert ist 2,2 (Standardwert für Windows).
- Color temperature (Farbtemperatur): Die Standardeinstellung ist Warm. Sie können zwischen Cool (Kühl), Normal, Warm, BlueLight (Blaulicht) und User (Benutzer) wählen.
- sRGB: Diese Option ist standardmäßig ausgeschaltet. Sie können sRGB zur besseren Farbabstimmung mit Peripheriegeräten, wie Druckern und Digitalkameras, ein- oder ausschalten.
- 6-axis Hue (6-Achsen-Farbton): Passen Sie den Farbton von red (Rot), green (Grün), blue (Blau), yellow (Gelb), magenta (Magenta) und cyan (Cyan) an.
- 6-axis Saturate (6-Achsen-Sättigung): Passen Sie die Sättigung von red (Rot), green (Grün), blue (Blau), yellow (Gelb), magenta (Magenta) und cyan (Cyan) an.

Audio

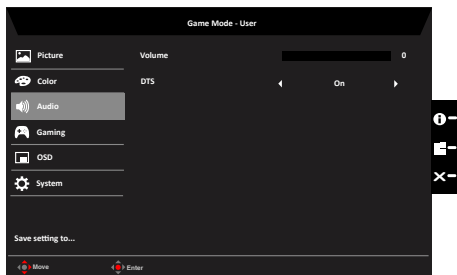

1. Drücken Sie zum Öffnen des Bildschirmmenüs die Menütaste.
2. Bewegen Sie den Joystick zur Auswahl von Audio aus dem OSD nach oben oder unten. Wählen Sie dann durch Rechts-/Linksnavigation das Element, das Sie anpassen möchten; drücken Sie zum Aufrufen auf den Joystick.
3. Zum Anpassen der Schieberegler nach links oder rechts drücken.
4. Lautstärke: Lautstärke anpassen
5. DTS: Zum On (Ein-) und Off (Ausschalten) von DTS. Ihr Monitor ist an der Rückseite mit zwei 7-W-Lautsprechern ausgestattet. DTS sorgt für bemerkenswerten Mehrkanalton.

Gaming

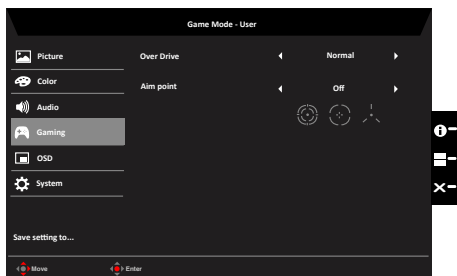

1. Drücken Sie zum Öffnen des Bildschirmmenüs die Menütaste.
2. Bewegen Sie den Joystick zur Auswahl von Gaming aus dem OSD nach oben oder unten. Wählen Sie dann durch Rechts-/Linksnavigation das Element, das Sie anpassen möchten; drücken Sie zum Aufrufen auf den Joystick.
3. Zum Anpassen der Schieberegler nach links oder rechts drücken.
4. OD (Übersteuerung): Wählen Sie Off (Aus), Normal oder Extreme (Extrem).
5. Aim point (Zielpunkt): Zeigt für Shooter einen Zielpunkt am Bildschirm an.

OSD (Bildschirmmenü)

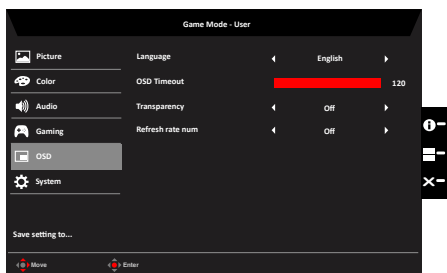

1. Drücken Sie zum Öffnen des Bildschirmmenüs die Menütaste.
2. Bewegen Sie den Joystick zur Auswahl von Bildschirmmenü aus dem OSD nach oben oder unten. Wählen Sie dann durch Rechts-/Linksnavigation das Element, das Sie anpassen möchten; drücken Sie zum Aufrufen auf den Joystick.
3. Zum Anpassen der Schieberegler nach links oder rechts drücken.
4. Language (Sprache): Legen Sie die Menüsprache fest.
5. OSD timeout (Zeitüberschreitung): Passen Sie die Verzögerung vor Ausblendung des Bildschirmmenüs an.
6. Transparency (Transparenz): Wählen Sie die Transparenz bei Verwendung des Spielmodus. Die Transparenz kann 0 % (aus), 20 %, 40 %, 60 % oder 80 % sein.
7. Refresh rate num (Aktualisierungsrate): Zeigt die aktuelle Aktualisierungsrate des Bildschirms an.

System

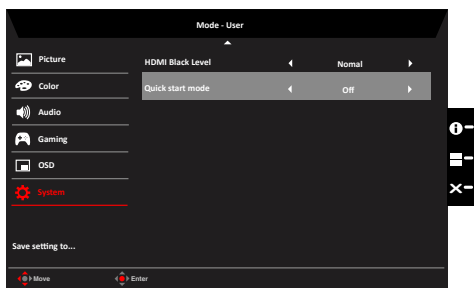
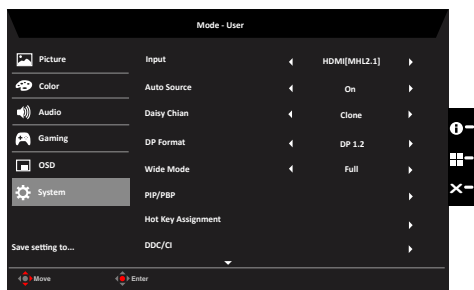

1. Drücken Sie zum Öffnen des Bildschirmmenüs die Menütaste.
2. Bewegen Sie den Joystick zur Auswahl von System aus dem OSD nach oben oder unten. Wählen Sie dann durch Rechts-/Linksnavigation das Element, das Sie anpassen möchten; drücken Sie zum Aufrufen auf den Joystick.
3. Zum Anpassen der Schieberegler nach links oder rechts drücken.
4. Input (Eingang): Wählen Sie die Quelle aus DP, HDMI 2.0, HDMI(MHL) und miniDP.
5. Auto Source (Auto-Quelle): Standardmäßig auf „EIN“ eingestellt; sucht automatisch der Reihe nach nach verfügbaren Signalquellen.
6. Daisy-Chain: Standardmäßig auf Erweitern eingestellt, Sie können die Daisy-Chain-Funktion auf Erweitern oder Klonen einstellen. Der Klonen-Modus wird bei AdaptiveSync nicht unterstützt.
7. DP Format (DP-Format): Standard ist DP1.2; Sie können zwischen DP1.1 und DP1.2 wählen.
8. Wide mode (Breitbildmodus): Wählen Sie das verwendete Seitenverhältnis. Zur Auswahl stehen Vollbild, Seitenverhältnis und 1:1.
9. PIP/PBP (BiB/BuB)-Einstellungen
10. Hotkey Assignment (Schnellastenbelegung): Wählen Sie die Funktion von Schnellaste 1 (Modi, Helligkeit, Eingang, Lautstärke, Gamma, Kontrast, Blaulicht, Übersteuerung, BiB/BuB) und

Schnelltaste 2 (Modi, Helligkeit, Eingang, Lautstärke, Gamma, Kontrast, Blaulicht, Übersteuerung, BiB/BuB)

11. DDC/CI: Ermöglicht die Festlegung der Monitoreinstellungen über die Software am PC.



Hinweis: DDC/CI (Abkürzung für Display Data Channel/Command Interface) ermöglicht das Versenden von Monitorbefehlen per Software.

12. HDMI Black level(HDMI-Schwarzpegel)-Einstellung
13. Quick start mode (Schnellstartmodus): Wählen Sie Off (Aus) oder On (Ein). Zur Beschleunigung der Startgeschwindigkeit einschalten.

Einstellungen speichern unter... (nur Nutzermodus)

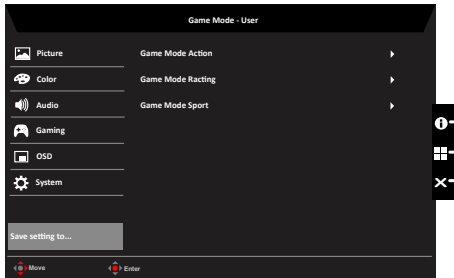

1. Drücken Sie zum Öffnen des Bildschirmmenüs die Menütaste.
2. Bewegen Sie den Joystick zur Auswahl von "Save Setting to..." aus dem OSD nach oben oder unten. Wählen Sie dann durch Rechts-/Linksnavigation das Element, das Sie anpassen möchten; drücken Sie zum Aufrufen auf den Joystick.
3. Einstellungen im Spielmodus speichern: Es sind drei nutzerdefinierte Profile verfügbar. Wenn Sie sich für die für Sie geeigneten Einstellungen entschieden haben, speichern Sie diese und das System kann die Einstellungen künftig bei Aktivierung des Spielmodus abrufen.

Problemlösung

Bitte prüfen Sie anhand der nachstehenden Liste zur Problemlösung, ob Sie das Problem eigenhändig diagnostizieren können, bevor Sie den LCD-Monitor zur Wartung einsenden.

HDMI/DP-Modus (optional)

Problem	LED-Status	Lösung
Kein Bild sichtbar	Blue (Blau)	Stellen Sie über das OSD-Menü Helligkeit und Kontrast auf das Maximum ein oder setzen Sie die Optionen auf ihre Standardeinstellungen zurück.
	Off (Aus)	Prüfen Sie den Netzschalter. Prüfen Sie, ob das Netzkabel richtig mit dem Monitor verbunden ist.
	Amber (Gelb)	Prüfen Sie, ob das Videosignalkabel richtig an der Rückseite des Monitors angeschlossen ist. Prüfen Sie, ob das Computersystem eingeschaltet und in den Energiespar-/Bereitschaftsmodus versetzt ist.